



inwestprodukt

tworzymy przyszłość



SKRÓCONA INSTRUKCJA MONTAŻU
SYSTEMU ROZDZIELACZOWEGO

IPX PREMIUM
by Inwest-Produkt



PODŁĄCZANIE PRZEWODÓW DO KRÓCĆÓW - IPX-PREMIUM

System rozdzielaczy II generacji IPX-PREMIUM umożliwia szybkie i szczelne podłączenie przewodów.



1. Dotnij rurę naszym nożem (gwarantuje to szczelne połączenie)

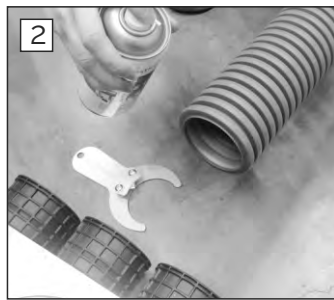

2. W razie konieczności spryskaj sprejem smarującym.



3. Włóż rurę do króćca i dociśnij aż usłyszysz kliknięcie.

GOTOWE!

MODYFIKACJE ROZDZIELACZY - demontaż zbędnego króćca IPX-PREMIUM



1. Zdemontuj zbędny króciec

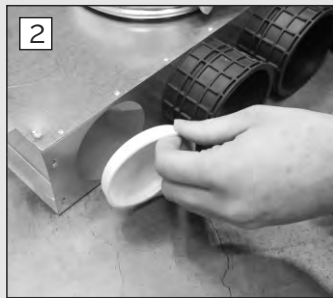

2. Zamontuj zaślepkę

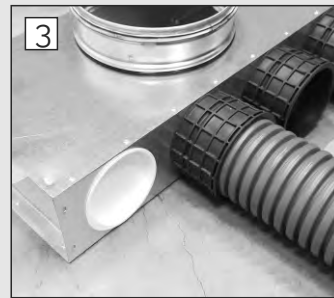

3. Gotowe!

MODYFIKACJE ROZDZIELACZY - montaż dodatkowego króćca IPX-PREMIUM - sposób 1

W tym sposobie należy wywiercić idealny otwór za pomocą wiertnicy do metalu o odpowiedniej średnicy.



Średnica króćca Ød	Ø50	Ø63	Ø75	Ø90
Średnica wiertnicy ØS	Ø48	Ø64	Ø74	Ø92

Tabela doboru średnicy wiertnicy.

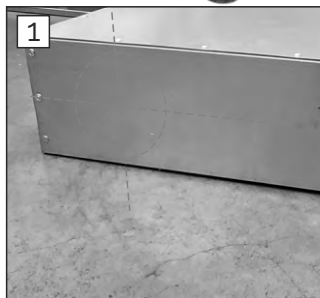

1. Wyznacz środek nowego otworu na króciec

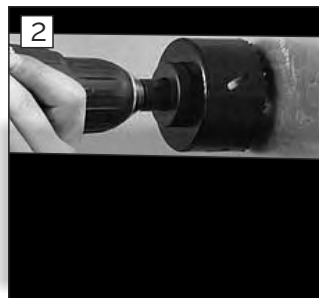

2. Wywierć otwór za pomocą wkrętarki z wiertnicą do metalu. Średnica wiertnicy- patrz tabela.

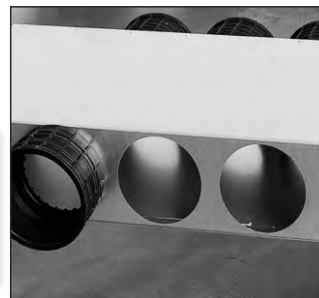

3. Zamontuj króciec

MODYFIKACJE ROZDZIELACZY - montaż dodatkowego króćca IPX-PREMIUM - sposób 2

W tym sposobie należy wykonać otwór dowolnym sposobem. Otwór nie musi posiadać idealnej średnicy.

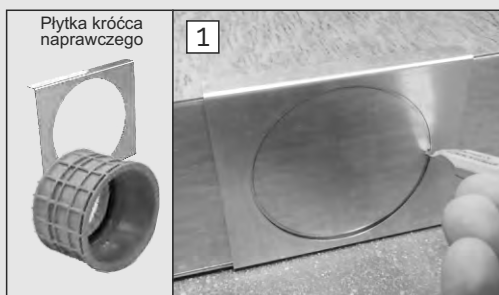

1. Umieść płytkę króćca naprawczego na rozdzielaczu i odrysuj otwór do wycięcia



2. Wykonaj otwór dowolnym, narzędziem

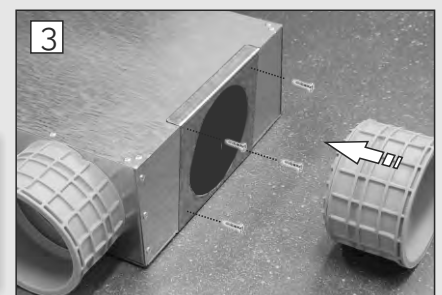

3. Przymocuj płytkę do rozdzielacza blachowkrętami. Uszczelnij silikonem wentylacyjnym. Zamocuj króciec.

MONTAŻ SKRZYNEK ROZPREŻNYCH POD ANEMOSTAT

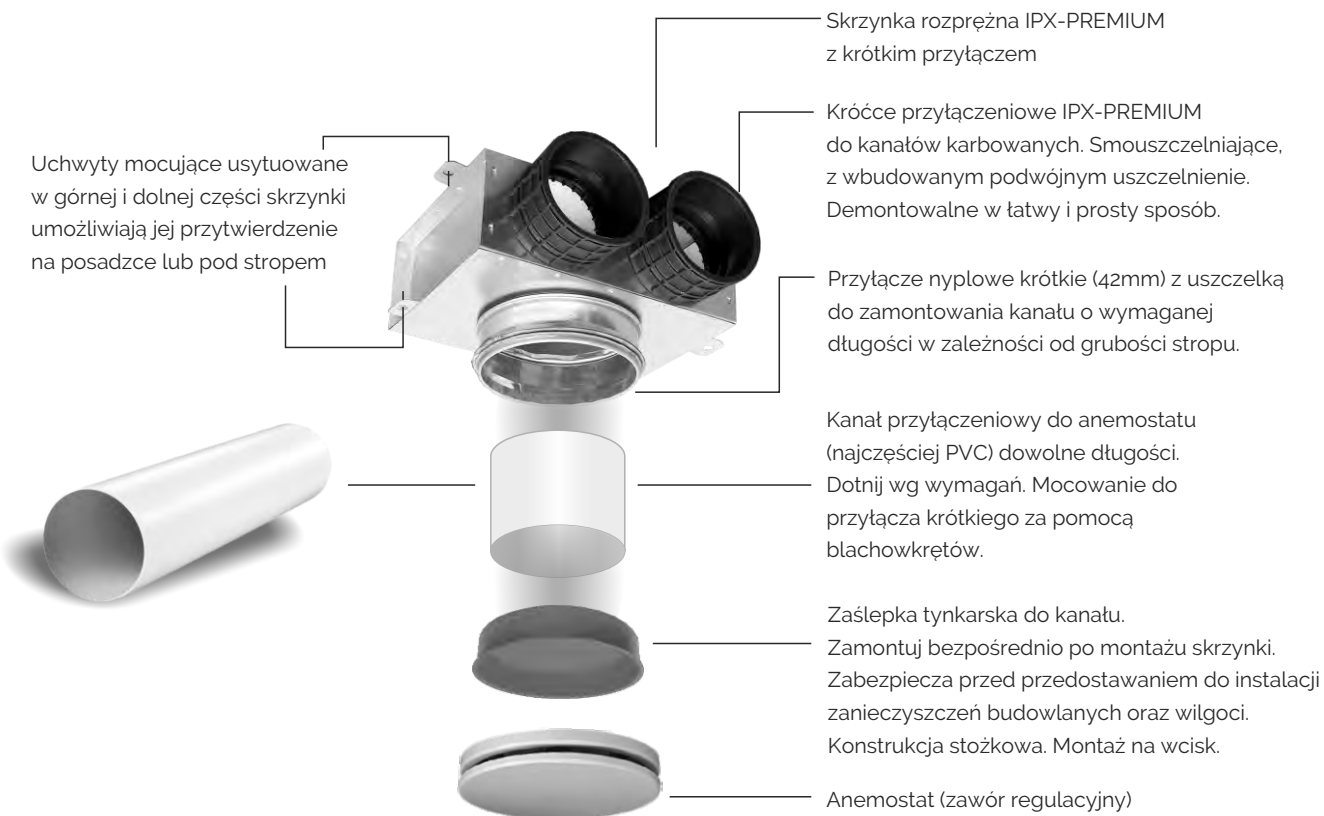

RODZAJE SKRZYNEK ROZPREŻNYCH SYSTEMU IPX-PREMIUM:

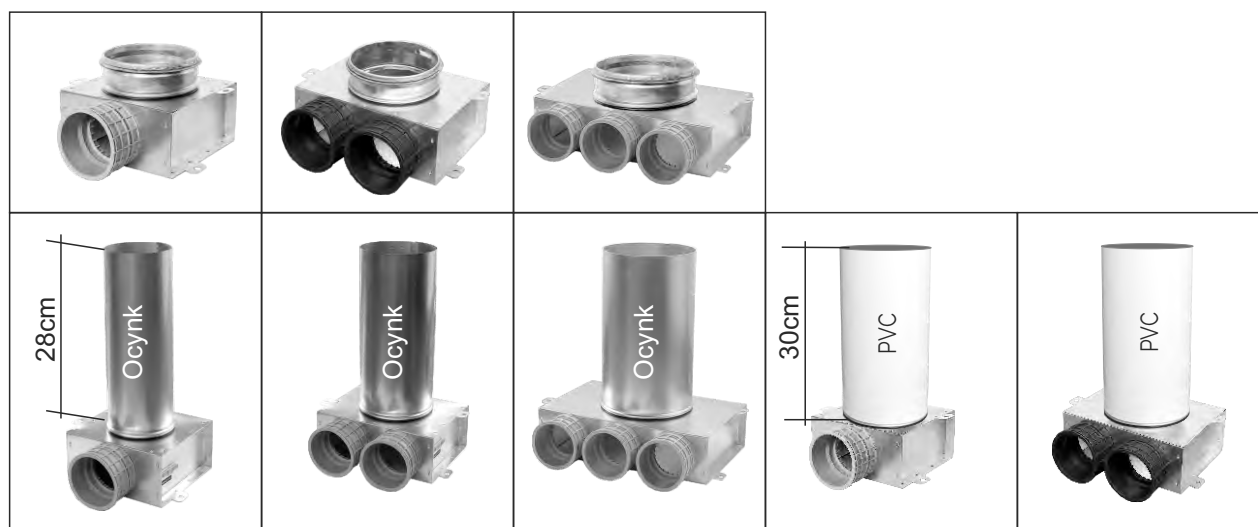

WYSOKOŚCI SKRZYNEK ROZPREŻNYCH ORAZ ROZDZIELACZY PRZEZNACZONYCH DO ZALANIA W STROPIE - SYSTEM IPX-PREMIUM

Dobierz właściwą wysokość skrzynek i rozdzielaczy przeznaczonych do zalania w stropie w zależności o wysokości wylewki właściwej w danym budynku. Wysokość wylewki właściwej w każdym budynku może być różna.



Przy wyborze wysokości stosowanego systemu zwróć uwagę na to jaka będzie **wysokość H** w przypadku montażu skrzynek i rozdzielaczy na stropie. Tę wartość ustalisz z inwestorem na podstawie projektu budowlanego.

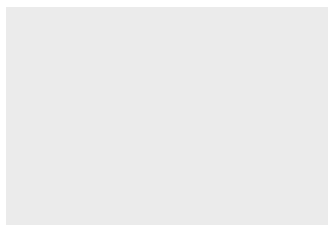
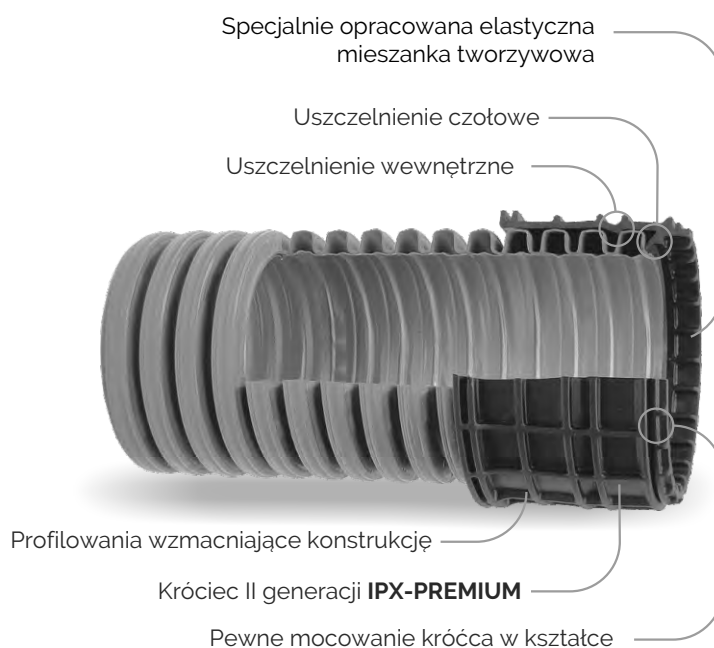
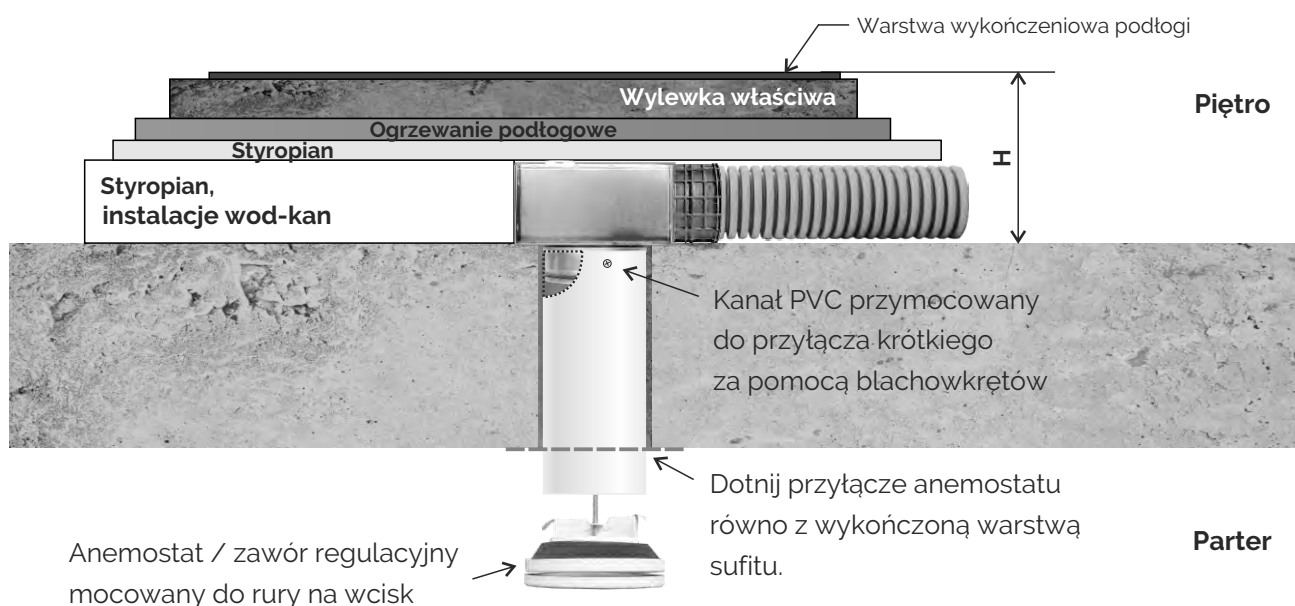

Uchwyty mocujące skrzynki rozprężne

Uchwyty mocujące rozdzielacze

Króciec krótki z uszczelką przyłącza anemostatu

