

IPX MODUL

KILKA ELEMENTÓW >> MNÓSTWO MOŻLIWOŚCI

Skonfiguruj swój autorski rozdzielacz dzięki innowacyjnemu rozwiązaniu.

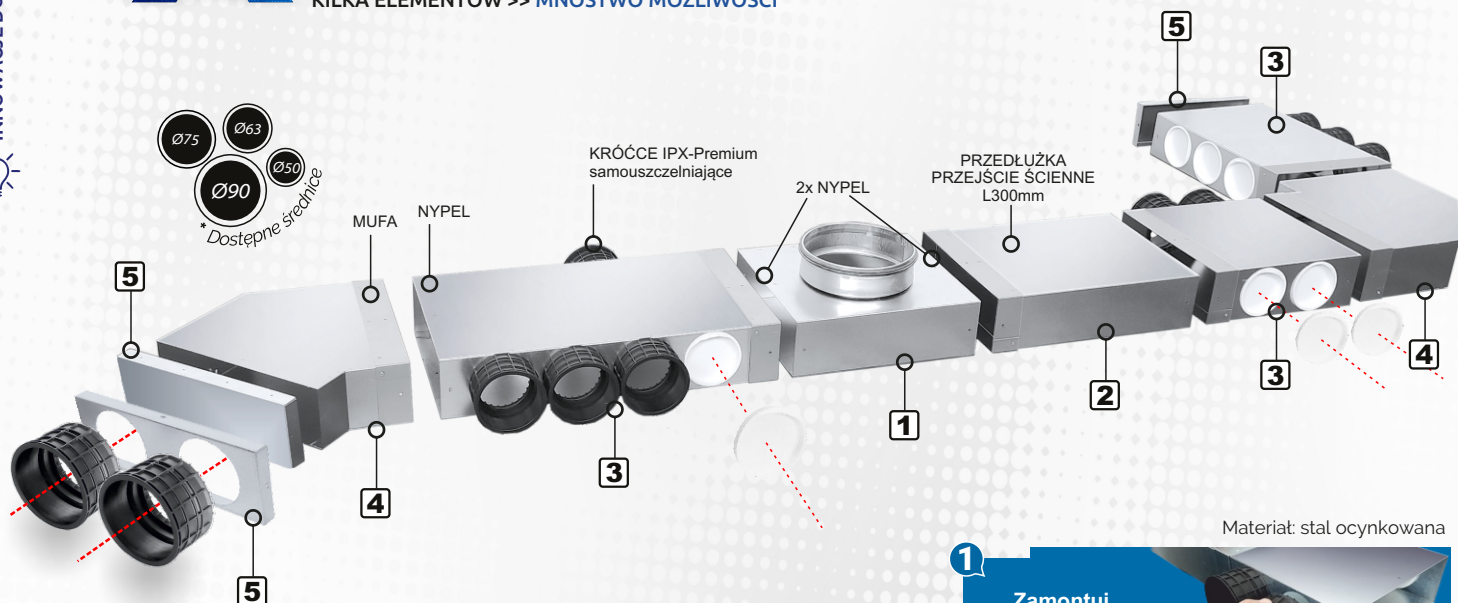

Wizualizacja poglądowa możliwości konfiguracji. Produkty nie zawierają króćców i zaślepek w zestawie.

Materiał: stal ocynkowana

NIEOGRANICZONE MOŻLIWOŚCI KONFIGURACJI

IPX-MODUL to innowacyjny, modułowy system rozdzielaczy Inwest-Produkt. Umożliwia on w prosty i szybki sposób tworzenie własnych konfiguracji rozdzielaczy w zależności od potrzeby. Dzięki temu na budowie już nic Cię nie zaskoczy, a każdy rozdzielacz idealnie dostosuje się do danego budynku.

- System wyposażony jest w innowacyjne samouszczelniające króćce IPX-Premium. Króćce są łatwo demontowalne co umożliwi ich montaż w najdogodniejszym miejscu.
- System IPX-MODUL składa się z kilku elementów łączonych ze sobą za pomocą mufa-nypel. Mufa i nyipel są stałymi elementami kształtek. Do połączenia elementów zaleca się blachowkrętę 3,2 x 10.
- Każde połączenie należy dodatkowo uszczelnić taśmą samowulkanizującą (patrz następna strona), taśmą aluminiową, czy silikonem wentylacyjnym.
- Zamontuj wymaganą ilość króćców, a pozostałe niewykorzystane otwory modułu zaślepij.



Nie daj się więcej zaskoczyć na budowie. Tylko kilka elementów systemu umożliwia stworzenie własnych autorskich rozdzielaczy. Łatwo i szybko dopasuj konfigurację rozdzielacza do wymagań budynku.



Szybki i łatwy montaż. Elementy łączone w systemie mufa-nypel. Mufa i nyipel są elementami stałymi danej kształtki. Nie ma konieczności ich montażu.

Wyposaż się w pakiet bezpieczeństwa i nie daj się zaskoczyć na budowie !!!



Króćce samouszczelniające IPX-Premium
Innowacyjne króćce z elastycznego tworzywa, samouszczelniające - nie wymagają montażu uszczelki na rurze. Króćce są w łatwy sposób montowalne i demontowalne. Możesz je zastosować tam gdzie tego potrzebujesz. Montaż kanału do króćca tylko w 1 kroku w systemie „klik”.

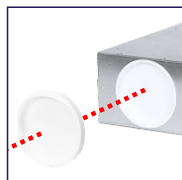

Niewykorzystane króćce
Niewykorzystane króćce w łatwy sposób można zaślepić.

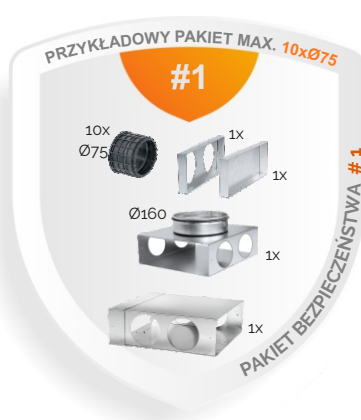

1 PRZYŁĄCZE ZASILAJĄCE ØD (NYPEL-NYPEL)

IPXM-75-1

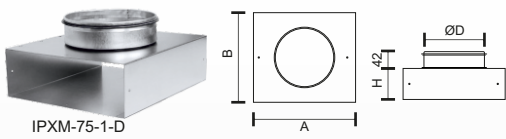

IPXM-75-1-D



IPXM-75-1-D-4

555.30.00

TYP	ØD (ØD1 / ØD2)	AxBxH	EAN	Cena
IPXM-75-1-160	160	270x239x82	5902537320284	77,00
IPXM-75-1-200	200	270x239x82	5902537320291	80,00
IPXM-75-1-160/160	160/160	270x239x82	5902537320307	94,00
IPXM-75-1-200/200	200/200	270x239x82	5902537320314	99,00
IPXM-75-1-200/160	200/160	270x239x82	5902537320321	96,00
IPXM-75-1-160-4	160	270x239x82	5902537321458	87,00
IPXM-75-1-200-4	200	270x239x82	5902537321861	90,00
IPXM-75-1-200-8	200	440x239x82	5902537322356	120,00

2 PRZEDŁUŻKA 300mm (MUFA-NYPEL) IPXM-75-2

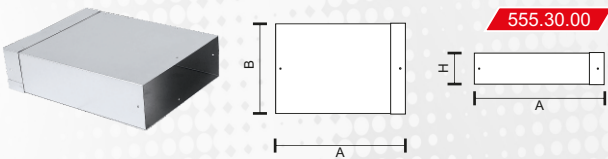

TYP	AxBxH	EAN	Cena
IPXM-75-2-300	325x239x82	5902537320338	65,00

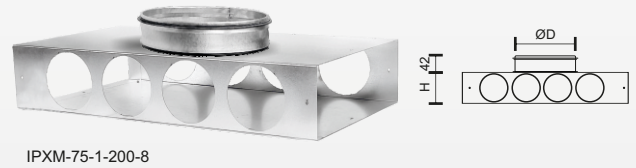

IPXM-75-1-200-8

555.30.00

3 MODUŁ IPXM-75-3 (MUFA-NYPEL)

IPXM-75-3

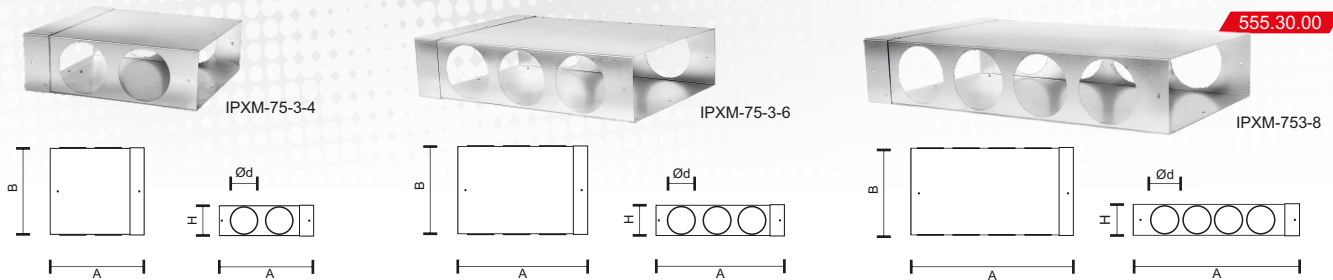

TYP	Ød	AxBxH	EAN	Cena
IPXM-75-3-4	4xØ75	258x239x82	5902537320345	70,00
IPXM-75-3-6	6xØ75	325x239x82	5902537320918	89,00
IPXM-75-3-8	8xØ75	440x239x82	5902537320925	98,00

555.30.00

4 KOLANO POZIOME IPXM-75-4 (MUFA-NYPEL)

IPXM-75-4

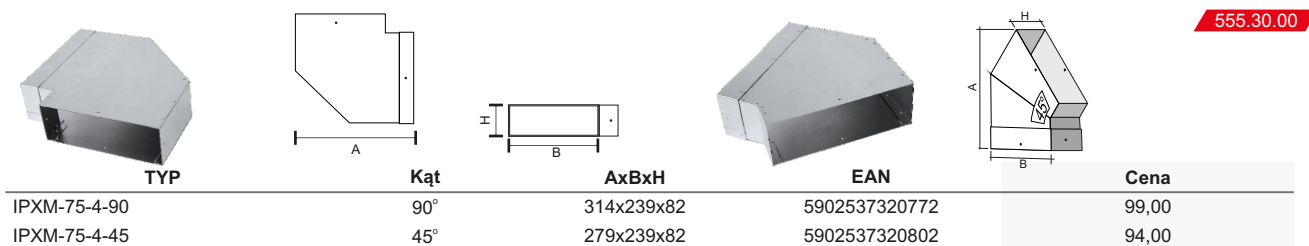

TYP	Kąt	AxBxH	EAN	Cena
IPXM-75-4-90	90°	314x239x82	5902537320772	99,00
IPXM-75-4-45	45°	279x239x82	5902537320802	94,00

555.30.00

5 ZAŚLEPKA IPXM-75-5

IPXM-75-5



TYP	AxBxH	EAN	Cena
IPXM-75-5-0 (zaślepka pełna)	30x239x82	5902537320949	17,00
IPXM-75-5-2 (z 2 króćcami)	30x239x82	5902537320864	29,00

555.30.00

Taśma zimnokurczliwa 5008 / Taśma TAZ 555.30.00

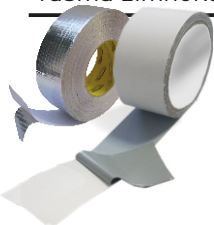

Taśma 5008-samowulkanizująca, zimnokurczliwa do uszczelniania połączeń kanałów nie przepuszczająca powietrza, składająca się z 3 warstw: lepkością przystępującego kleju butylowego na folii polietylenowej oraz papierowego paska zabezpieczającego klej. Klasa ognioodporności B2. Temperatura długotrwałego użytkowania od -30°C do +80°C. TAZ - taśma aluminiowa zbrojona.

TYP	Wymiar	Cena
Taśma 5008	50mm / 15m	53,00
Taśma TAZ	48mm / 50m	38,00

KRÓCIEC IPX-PREMIUM Ø75 / Zaślepka 555.30.00



Nazwa	Cena
Króciec 75mm IPX-P-75-BLACK/GREY	9,99
Zaślepka 75mm IPXM-75-Z	1,99